

Нержавеющая



Сталь

RTS 200 H

Инструкция по монтажу и эксплуатации горизонтального накопительного водонагревателя

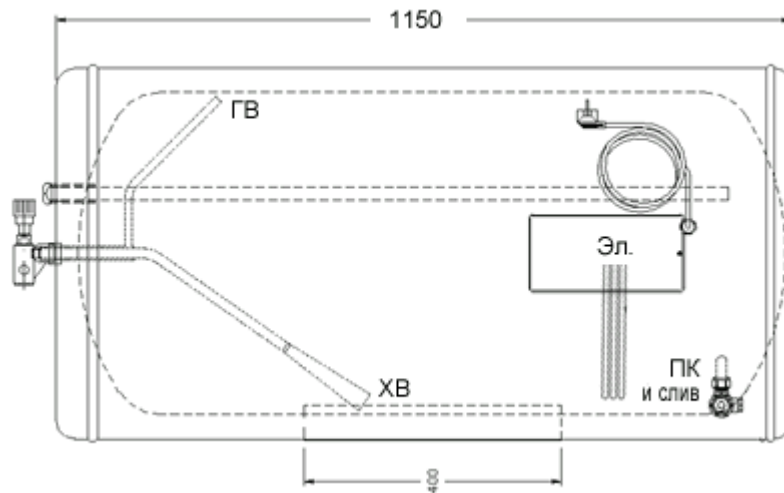

Один нагревательный элемент.
Конфигурируется на 1, 2 или 3 кВт.
Стандартное подключение:
3 кВт, 230 В 1-фаза

ОБЪЕМ, л - кВт	МОДЕЛЬ	ДИАМЕТР X ДЛИНА	ВЕС	ПОДКЛ.
200 л 1-3 кВт	RTS 200 H горизонтальный напольный	580 x 1150 мм	43 кг	3/4"

Дополнительная комплектация

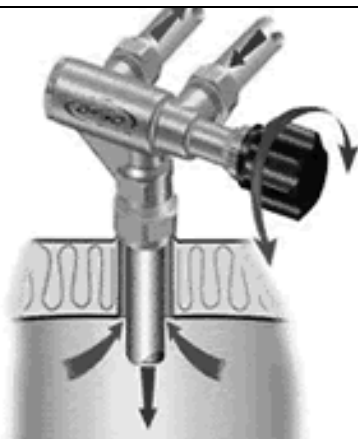

Смесительный клапан (пат.)
При использовании OSO Unitherm Up смесительного Вы получаете больше воды из меньшей емкости, и исключаете возможность появления бактерий.

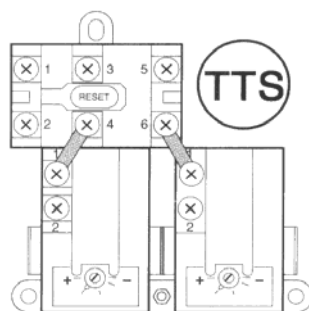

Трехфазное подключение и большая мощность?
Электрический погружной нагревательный элемент мощностью 5 кВт.
RG 5/4'' 400 В 3 фазы
Термостат TTS закрепляется вместо стандартного TS.
TTS 230-400 В 3 фазы



Жесткая вода?
Нагревательный элемент в гильзе намного больше, чем стандартный погружной элемент.
HK 1,5 (2) кВт 230 В 1 фаза
Магнитный поляризатор, предотвращает образование твердого известкового налета. Устанавливается на подводе холодной воды.
KO

ВНИМАНИЕ

Один раз в год проверяйте состояние анода.
Его необходимо заменить при истощении до диаметра 8 мм.
Один раз в месяц необходимо прогревать воду в баке на максимальной температуре.
Ежегодно проверяйте вручную предохранительный клапан (ПК).

ВОДОПОДКЛЮЧЕНИЕ

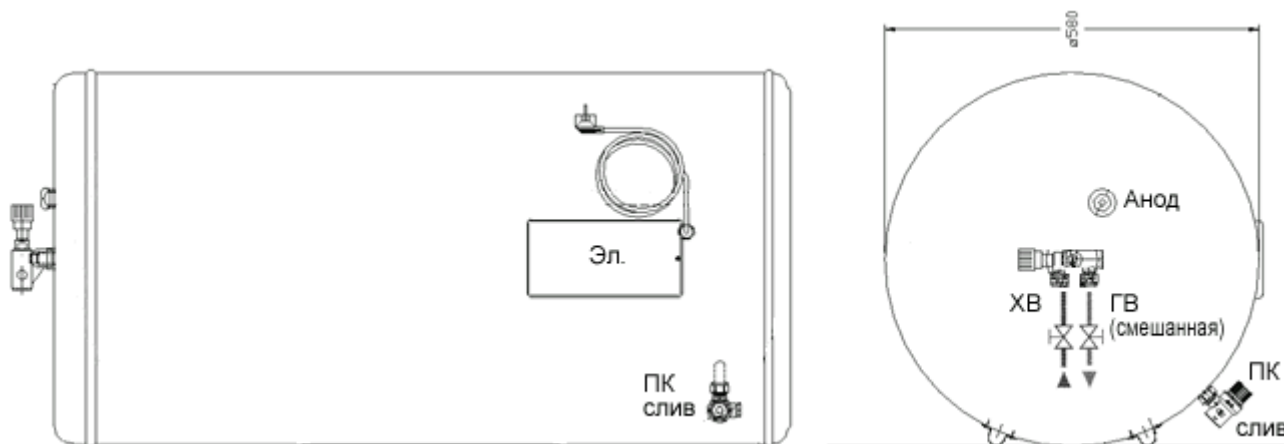

Смесительный клапан 22мм под обжим медной трубы

Компактное подключение входа холодной воды и выпуска горячей воды в торце прибора. Регулировка температуры от 40 до 80°C. Со встроенным запорным клапаном.

ВНИМАНИЕ

Не удаляйте установленный на заводе предохранительный клапан (9 бар 98°C). Выпускное отверстие клапана $\frac{3}{4}$ " должно быть постоянно открытым! Подключение только к незамерзающей дренажной системе!

Любое подключение или ремонт должны производиться только квалифицированными специалистами и только в соответствии с указанными схемами.

Все соединения должны быть крепко затянуты. После 3 месяцев эксплуатации необходимо заново проверить и подтянуть все соединения.

Водонагреватель следует устанавливать как можно ближе к потребителям горячей воды. При установке необходимо предусмотреть возможность его удобного обслуживания, обеспечить доступ к блокам электроподключения и патрубкам подвода и отвода воды. Необходимо оставить расстояние не менее 0,5 метра между кожухом, закрывающим нагревательные элементы и стенами или другим оборудованием для того, чтобы иметь возможность извлечь их для обслуживания или замены. Минимальное расстояние между водонагревателем и стенами или другим оборудованием составляет 50 мм. Для увеличения объема аккумуляции воды, возможно установить несколько водонагревателей с последующей обвязкой. Во избежание засорения арматуры прибора, необходимо установить на подводе воды механический фильтр очистки. Минимальное давление воды на входе 0,5 бар.

Монтаж

Прикрутите комплектующие опоры к основанию водонагревателя.
Установите водонагреватель горизонтально на опоры, в соответствии с указанной стрелкой вверх (↑ **ТОР**).
При установке водонагревателя необходимо обеспечить доступ к блоку электроподключения.
Смесительный клапан соедините до упора с нержавеющей трубкой диаметром 22 мм, расположенной в центре боковой крышки водонагревателя.
Поверните смесительный клапан в удобное положение (вращается на 360°), затяните обжимную гайку на клапане 22 мм. Клапан имеет рукоятку, которой одновременно регулируется подача холодной воды и температура выходящей горячей воды.
Подсоедините медные трубы 22 мм подвода и отвода воды. Если это возможно, проведите трубы подвода и отвода воды вне анода.
Установите анод в отверстие $\frac{3}{4}$ " в торце водонагревателя.
Для безопасной работы уже установлен клапан предохранительный на 9 Бар.
Подсоедините сливную трубу к предохранительному клапану (ПК). Труба должна обеспечить отвод воды в фановую или дренажную систему.
Установите кран размером $\frac{1}{4}$ " на сливном отверстии предохранительного клапана (не комплектуется) или используйте штатную заглушку для организации слива.

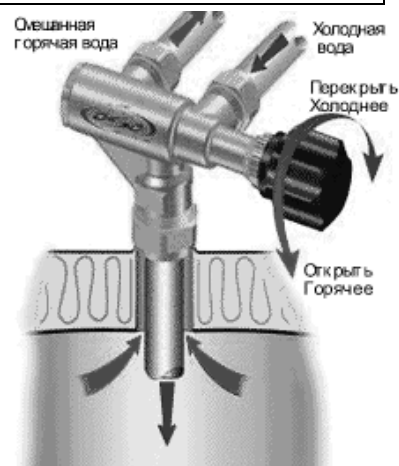

Заполнение

Подайте холодную воду, открыв кран или повернув ручку на смесительном клапане в крайнее левое положение. Убедитесь, что бытовой кран горячей воды открыт, т.к. необходимо выпустить воздух из системы. Когда вода потечет из крана равномерно, закройте его.

Выберите необходимую мощность



1 кВт Минимальная

230 В 1-фаза

Встроенный нагревательный элемент размер 5/4" с уплотнителем.



2 кВт Средняя

230 В 1-фаза



3 кВт Стандартная

230 В 1-фаза

400 В 3-фазы (см. ниже)

Схемы электроподключения

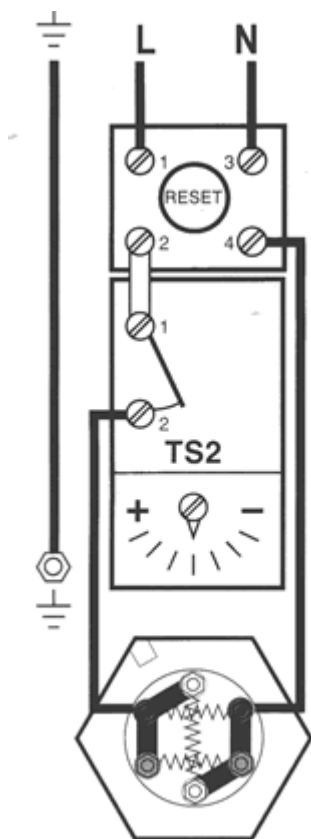

Стандартная 3кВт 230В 1-фаза

Сетевой кабель с вилкой установлен на заводе. Вилка может быть заменена в соответствии с национальным стандартом. Если необходима меньшая мощность см. выше.

1.

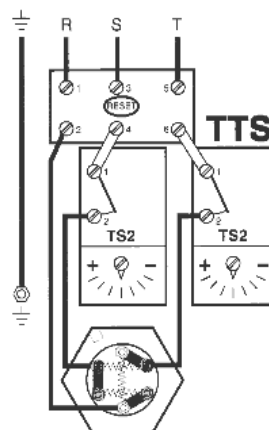

2.

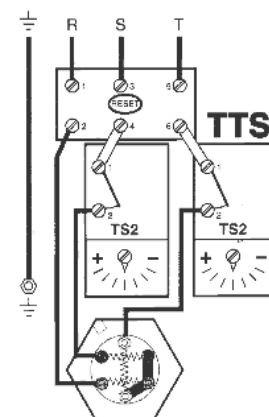

Специальная 3кВт 400В 3-фазы

Эл. кабель подключается на клеммы предохранительного 3-фазного термостата TTS (как показано выше). Наконечники эл. элементов имеют соответствующие цвета. Подключение по схеме "треугольник" при $U = 400$ В, или по схеме «звезда», при $U = 230$ В. Напряжение указано на фланце ТЭНа.

ВНИМАНИЕ

Любое подключение или ремонт должны производиться только квалифицированными специалистами и только в соответствии с указанными схемами.

Все соединения должны быть крепко затянуты. После 3 месяцев эксплуатации необходимо заново проверить и подтянуть все соединения.

OSO оставляет за собой право вносить любые изменения без предупреждения.

Проверяйте анод раз в год

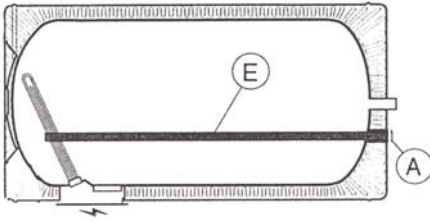

Для продления ресурса работы водонагреватель комплектуется анодом (E).

В зависимости от качества воды анод корродирует.

Когда диаметр анода истощается до ≈ 8 мм, его необходимо заменить.

Как проверить и заменить анод:

1. Отключите электропитание.
2. Перекройте подачу воды.
3. Слейте из бака воду.
4. Выверните анод (A), проверьте и если необходимо замените.

Новый анод поставляется авторизованным дилером OSO.

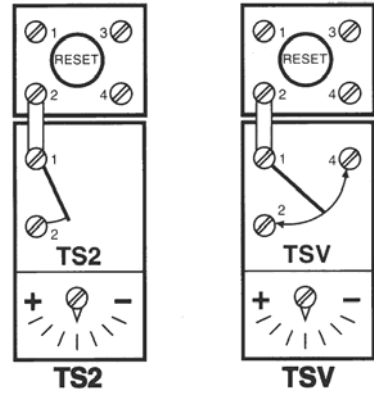
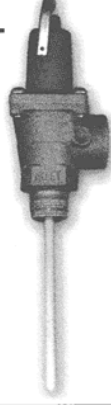
Запасные части		
Электрические элементы	Термостаты	Предохранительный клапан
 <p>RG 5/4"</p>	 <p>TS2 TSV</p>	 <p>PT</p>
<p>Электрические элементы RG 5/4" 1-3 кВт без уплотнительного кольца RG 2" 1-3 кВт для специальных моделей</p>	<p>Электрические элементы TS2 60-90°C с предохранителем 98° TS2 30-60°C с предохранителем 75° TSV 60-90°C для RTEX (верхний элемент)</p>	<p>Предохранительный клапан PT 1/2" 9 бар / 98°C</p>
Другие запасные части см. раздел «Дополнительная комплектация»		

Расход горячей воды *											
Раковина	6 л.	40°C	$\approx 0,25$ кВт	Ванная большая	250 л.	40°C	≈ 10 кВт	Клиент бара	1 л.	80°C	$\approx 0,1$ кВт
Школьный душ	50 л.	40°C	≈ 2 кВт	Мытье волос, женская уборная	50 л.	40°C	≈ 2 кВт	Посетитель кафетерия	5 л.	80°C	$\approx 0,4$ кВт
Обычный душ	60 л.	40°C	$\approx 2,5$ кВт	Мытье пола/100 м ²	50 л.	40°C	≈ 2 кВт	Клиент завтрака	10 л.	80°C	$\approx 0,8$ кВт
Душ в спортивных учреждениях	75 л.	40°C	≈ 3 кВт	Мытье посуды вручную	12 л.	50°C	$\approx 0,5$ кВт	Клиент обеда	15 л.	80°C	$\approx 1,2$ кВт
Ванная	200 л.	40°C	≈ 8 кВт	Посудомоечная машина	60 л.	50°C	≈ 3 кВт	Клиент ужина	18 л.	80°C	$\approx 1,4$ кВт

* Необходимо учитывать индивидуальные склонности потребителей. Данные являются приблизительными для стран Скандинавии. Приблизительный расчет: 100-литровый водонагреватель даст 200 литров воды 40°C или 100 литров воды 80°C или ≈ 10 кВт

ВНИМАНИЕ

В случае возникновения основания по некорректной работе водонагревателя обратитесь в сервис-центр.

Дефект	Возможная причина	Устранение
Не течет горячая вода.	Перекрыт кран водоснабжения. Засорен фильтр.	Проверить и открыть запорный кран. Перекрыть кран водоснабжения. Вынуть и прочистить фильтр.
Холодная вода вместо горячей.	Не включен нагревательный элемент. Сработал предохранитель нагревательного элемента. Не отрегулирован смесительный клапан.	Проверить и подключить. Проверить и перезагрузить, нажав кнопку RESET . Отрегулировать клапан, повернув ручку в положение + (горячо).
Скачкообразный слив горячей воды.	Нестабильность внутреннего давления. Повреждение термостата.	Удалить воздушную пробку (см. подключение холодной воды в инструкции выше). Отключить электропитание и перекрыть подачу теплоносителя от котла. Когда прерывистый слив прекратится, проверить термостат и удалить, если поврежден. Свяжитесь с сервисной службой для замены.
Постоянный слив горячей воды из предохранительного клапана.	Температура термостата выставлена в предельно высокое положение. Не работает термостат или предохранительный клапан. Засорен предохранительный клапан	Снизить температуру на $\approx 5^{\circ}\text{C}$. Отключить электропитание и перекрыть подачу теплоносителя от котла. Свяжитесь с сервисной службой для замены. Вручную открыть клапан и промыть водой на протоке.
Протекает вода.	Плохое соединение между клапанами и баком. Плохое соединение между баком и нагревательным элементом. Протекает бак.	Проверить и подтянуть все соединения. Проверить и подтянуть соединение нагревательного элемента с баком. Отключить от электропитания и водоснабжения, слить воду. Обратитесь в сервисную службу.
Недостаточное количество горячей воды.	Протечки. Тепловые потери. Низкая температура воды. Недостаточный объем водонагревателя.	Устранить протечки в системе. Установить теплоизоляцию на трубы. Увеличить температуру на термостате. Увеличить объем аккумулируемой воды.

Условия гарантии		
<p>Водонагреватели OSO из нержавеющей стали имеют гарантию на дефекты материала и заводской брак в течение 7 лет. Гарантия на электрическое оборудование и клапаны – 1 год (исключая минеральные отложения). OSO поставяет дилерам новые или отремонтированные компоненты (с оплаченной доставкой), при условии, что бракованные компоненты доставлены в течение 2 недель.</p> <p>1. Установка и сервис должны производиться квалифицированными специалистами согласно данной инструкции. Водонагреватель должен быть заполнен водой перед включением нагревательного элемента.</p>	<p>2. При нерегулярном использовании бойлер промывается свежей водой, открытием крана горячей воды, в течение 15 минут раз в неделю, на протяжении 4 недель.</p> <p>3. При использовании жесткой воды гарантия не распространяется на нагреватель, если он используется в условиях жесткой воды, без дополнительных устройств защиты от минеральных отложений. Продлить срок службы возможно, если:</p> <p>а) Установить термостат не более чем на 60°C. б) Использовать специальный гильзовый нагревательный элемент. в) Установить преобразователь (поляризатор) холодной воды.</p>	<p>4. Гарантия не распространяется на дефекты, возникшие вследствие промерзания, нестабильности напряжения, использования прибора без анода или предохранительного клапана, механического повреждения, засорения трубопроводов, удара молнии или некорректной установки, ремонта и использования.</p> <p>5. После устранения дефекта гарантия не продлевается.</p> <p>6. Срок службы анода зависит от качества используемой воды. Гарантийные обязательства на его замену и обслуживание не распространяются.</p> <p>7. При каком-либо ином виде использования водонагревателя, ответственность подпадает под пользователя.</p>

Комплектация

Стандартный комплект поставки:

1. Водонагреватель
2. Предохранительный клапан
3. Анод
4. Нагревательный элемент
5. Комплект упоров
6. Упаковка
7. Инструкция по эксплуатации

Модель	<input checked="" type="checkbox"/> Стандарт RTS 200 H	
Объем	<input checked="" type="checkbox"/> 200 литров	
Напряжение	<input type="checkbox"/> 230 В 1 фаза	<input type="checkbox"/> 400 В 3 фазы
Мощность	<input type="checkbox"/> 3 кВт	<input type="checkbox"/> 5 кВт
	<input checked="" type="checkbox"/> Смесительный клапан	<input checked="" type="checkbox"/> Сетевой шнур с вилкой

Дата установки прибора
Место установки прибора
Данные установщика

** Данные, необходимые потребителю*

Дата продажи	
Дата изготовления	
Подпись продавца	
Адрес торгующей организации	

** Гарантийные обязательства действительны только при наличии штампа торгующей организации*

<p>ООО Нортех 197110 Санкт-Петербург ул. Б. Разночинная дом 14 корпус 5 офис 316 Телефон/Факс (812) 327 50 19 www.nortech.ru</p>	<p>OSO Hotwater N-3300 Hokksund Norway Ph: +47 32 25 0000 Fax: +47 32 25 00 90 www.oso-hotwater.com</p>
---	--